

COCOON

Toallero eléctrico
Electronic Towel-Drying
Toalheiro elétrico



Manual de uso e instalación | P. 1
User and installation manual | P. 18
Manual do usuário e instalação | P. 35

edesa
somos confort

Indice

Advertencias	2
Instalación	4
Preparar la instalación del aparato.....	4
Enchufar el aparato	5
Mantenimiento	5
Montar y desmontar los ganchos.....	5
Utilización	6
Cómo funciona	6
Primera puesta en servicio	6
Encender/apagar el aparato	6
Bloquear los controles.....	6
Descripción de los modos	7
Prog. activa	7
Prog. inactiva.....	7
Funcionamiento del Boost	7
Ajustar la temperatura.....	8
El menú	9
Utilizar la programación interna.....	10
Modificar los programas	10
Copiar un programa.....	10
El menú EXPERTO	11
Trampa de vapor automática	12
En caso de problemas	13
Características	15
Condiciones de garantía	16

ES

Advertencias





Atención:
superficie
muy caliente
Caution
hot surface

Atención: superficie muy caliente. Caution hot surface. PELIGRO: algunas partes de este aparato pueden calentarse mucho y provocar quemaduras. Se debe prestar especial atención a la presencia de niños y personas vulnerables.

- Los niños menores de 3 años deben mantenerse alejados de este aparato a menos que estén bajo la vigilancia continua de un adulto .
- Los niños entre 3 y 8 años solo pueden encender o apagar el aparato siempre que esté colocado o instalado en una posición normal y que estos niños estén vigilados por un adulto o hayan recibido instrucciones sobre cómo usar el aparato de manera segura y comprendan los posibles peligros. Los niños entre 3 y 8 años no deben enchufar, ajustar, limpiar ni realizar tareas de mantenimiento del equipo.
- Este aparato puede ser utilizado por niños de 8 años de edad o mayores y aquellos con capacidades físicas, sensoriales o mentales reducidas o sin experiencia o conocimiento siempre que estén bien vigilados o si han recibido instrucciones para el uso seguro del dispositivo y conocen los riesgos potenciales . Los niños no deben jugar nunca con el aparato . Las labores de limpieza y el mantenimiento del aparato no deben ser realizadas por niños sin vigilancia.
- Este aparato solo debe ser enchufado o conectado por una persona autorizada de acuerdo con las normas y estándares aplicables.
- A fin de evitar todo eventual peligro para los niños pequeños, se recomienda instalar este aparato de modo que la barra de calefacción más baja quede a al menos 600 mm por encima del suelo.
- Si el cable de alimentación está dañado, debe ser sustituido por el fabricante, su servicio técnico o una persona con una cualificación similar para evitar posibles riesgos .

- Al poner en marcha por primera vez el aparato, puede emanar un ligero olor que corresponde a la evacuación de los restos de fabricación del dispositivo .
- La superficie del aparato puede calentarse mucho, por lo que se recomienda prestar especial atención si coloca prendas delicadas (por ejemplo, de nylon) .Asegúrese de que la ropa no destiñe antes de ponerla en el toallero .
- Puede acceder a las instrucciones de uso de este aparato en el sitio web del fabricante que se indica en la garantía de este manual.
- Nuestros aparatos no soportan sistemas de gestión energética o de deslastre mediante corte de alimentación, ya que se estropearía el termostato .
- Por razones de seguridad, está estrictamente prohibido rellenar los aparatos. En caso de necesidad, contacte con un profesional cualificado.

ES

	<p>Los aparatos con este símbolo no se deben tirar a la basura doméstica: hay que separarlos y reciclarlos . La recogida y el reciclaje de productos al final de su vida útil se deben efectuar según las disposiciones y los decretos locales en vigor .</p>
	<p>La instalación de un aparato en altura provoca un aumento de la temperatura de salida de aire (<i>unos 10°C por 1000 m de desnivel</i>) .</p>

Instalación

PREPARAR LA INSTALACIÓN DEL APARATO

Instrucciones de instalación

- Este aparato está diseñado para instalarse en una vivienda . En todos los demás casos, consulte con su distribuidor .
- La instalación debe realizarse según los estándares establecidos y las normas vigentes en el país de instalación .
- El aparato debe estar conectado a una instalación eléctrica monofásica alimentada de 220-230 V y 50 Hz.
- En lugares húmedos como baños y cocinas, debe instalar la caja de conexiones a al menos a 25 cm del suelo .

Mantenga el aparato alejado de una corriente de aire que podría alterar su funcionamiento (p. ej.: debajo de un sistema de ventilación mecánica centralizada, etc.).

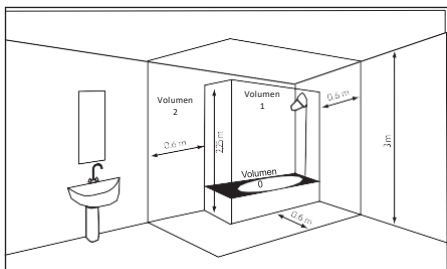

Volumen 1 Sin aparato eléctrico

Aparato eléctrico IPX4

Volumen 2 (Norma EN 60335-2-43:
2003/A2: 2008)

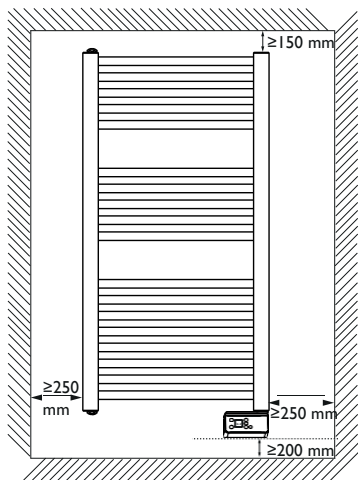

Coloque el aparato respetando las distancias mínimas con los muebles . No ponga estanterías por encima del aparato. Mantenga un espacio libre de 50 cm en frente de la unidad. La parte inferior del aparato debe encontrarse a 5 mm mínimo de la pared . A fin de evitar todo eventual peligro para los niños pequeños, se recomienda instalar este aparato de modo que la barra de calefacción más baja quede a al menos 600 mm por encima del suelo.

ENCHUFAR EL APARATO

Reglas de conexión

- El aparato debe estar conectado a una instalación eléctrica monofásica alimentada de 220-230 V y 50 Hz.
- La fuente de alimentación del aparato se debe conectar directamente a la red después del disyuntor y sin interruptor intermedio .
- El cable de alimentación tiene que ser conectado directamente a la red después del mecanismo de desconexión omnipolar de acuerdo con las reglas de conexión.
- Si el cable de alimentación está defectuoso, tiene que ser reemplazado por el productor, su servicio postventa o cualquiera persona cualificada, para evitar cualquier peligro.
- ATENCIÓN** : los dispositivos con enchufe no pueden instalarse en una conexión fija.

ES

MANTENIMIENTO





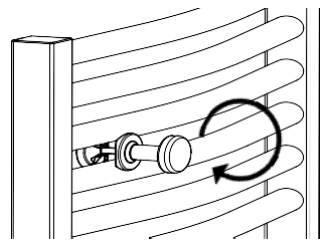
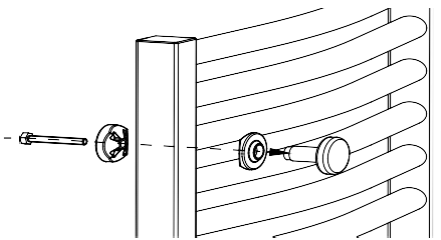

Antes de cualquier tarea de mantenimiento, apague la fuente de alimentación eléctrica del aparato . Para preservar el buen funcionamiento del aparato conviene desempolvarlo unas dos veces al año .
No utilice nunca productos abrasivos ni disolventes.

MONTAR Y DESMONTAR LOS GANCHOS

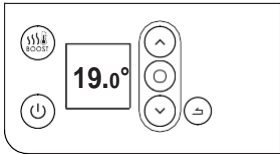

Utilización

CÓMO FUNCIONA

		-Aumentar o disminuir la temperatura sin necesidad de validar -Cambiar la duración del Boost -Navegar por los menús
		-Navegar por los submenús -Validar
		-Volver a la pantalla anterior
		-Activar o desactivar el Boost
		-Apagar, encender

PRIMERA PUESTA EN SERVICIO



Seleccione el idioma, la hora y la fecha.

Con la primera puesta en tensión,

-la programación está inactiva

-y la temperatura de consigna está ajustada a 19° C.

ENCENDER/APAGAR EL APARATO

Para encender el producto haga clic en el botón , confirme “encender” con  o mantenga presionado durante unos segundos .

Para apagar el aparato, pulse  varios segundos.

BLOQUEAR LOS CONTROLES

Para evitar la manipulación por parte de los niños, puede bloquear los controles del dispositivo manteniendo pulsado .

Valide "Bloquear"  con .

Proceda del mismo modo para desbloquear los controles seleccionando "Desbloquear"  con .

DESCRIPCIÓN DE LOS MODOS

2 modos de funcionamiento:

Prog. activa

- El aparato sigue el programa interno definido para cada día de la semana. Al encender el aparato, se definen los siguientes intervalos:
de lunes a viernes, confort de 6:00 a 9:00 y de 18:00 a 21:00
sábado y domingo, confort de 8:00 a 12:00 y de 18:00 a 21:00 .

Puede cambiar estos intervalos y definir 3 rangos de temperatura Confort por día.

Durante estos intervalos Confort, la consigna de temperatura se ajusta con \wedge o \vee .

Fuera de los intervalos de Confort, la disminución de la temperatura se ajusta en el menú "Reducc.T° ECO".

Prog. Inactiva

- El aparato vigila continuamente la temperatura de consigna ajustada

FUNCIONAMIENTO DEL BOOST

Esta función permite comenzar a calentar la habitación para lograr una agradable temperatura ambiente más rápidamente . La duración puede variar de 15 a 120 minutos .

Pulse la tecla  para activar el Boost. Modifique la duración con \wedge o \vee .





Pulse de nuevo para apagarlo antes de que finalice el tiempo preestablecido (por defecto, 30 minutos; tiempo ajustable en el menú Experto) .

Al finalizar el tiempo, el aparato recupera su funcionamiento inicial.

AJUSTAR LA TEMPERATURA

En modo PROG inactivo:

19,0°

- Aumentar con  (máx. 28°C).
- Disminuir con  (mín. 12°C).
- Disminuir hasta 7°C (temperatura Antihielo no modificable) con .
- Disminuir hasta Verano con  (el aparato no calienta. Se puede acceder a la función Boost).

En modo PROG activo:

PROG
19,0°
Lun 12:14

Si la pantalla muestra PROG, está en un intervalo de programación Comfort.

- Aumentar con  (máx. 28°C).
- Disminuir con  (mín. 12°C).

PROG ECO
15,5°
Lun 17:14

Si la pantalla muestra PROG ECO, está en un intervalo de programación ECO. Por defecto, la temperatura ECO se fija en -3,5°C respecto a la temperatura CONFORT.

PROG Derog.
18,5°
Volver a config. 18:00

Puede cambiar la temperatura ECO y forzar el ajuste por defecto entre la temperatura Comfort y la temperatura Eco. «PROG Derog» aparece en pantalla hasta el próximo intervalo Comfort.

Puede ajustar la diferencia entre la temperatura Comfort y Eco en el menú «Reducc.T° ECO».

PROG Antihielo
7,0°
Modo espera

Si ha definido una temperatura Antihielo (7° C), la programación se suspende.

Modifique esta temperatura cuando reanude la programación.

Verano

Al disminuir la temperatura al mínimo, cambia al modo Verano y el aparato deja de calentar. Se puede acceder a la función Boost.

El menú

Programación activa

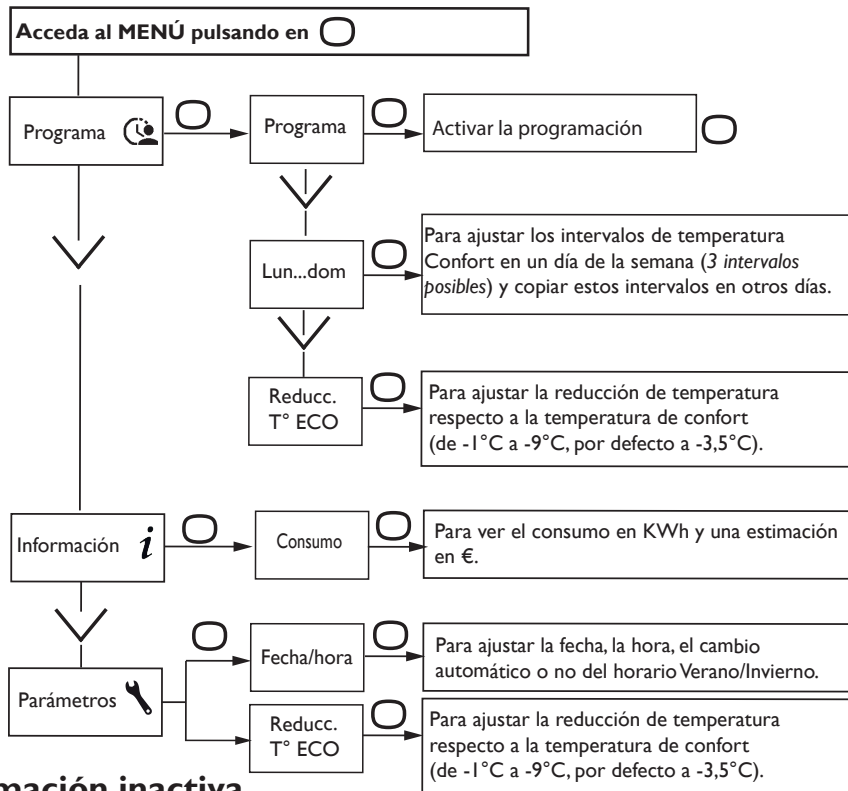

ES

Programación inactiva

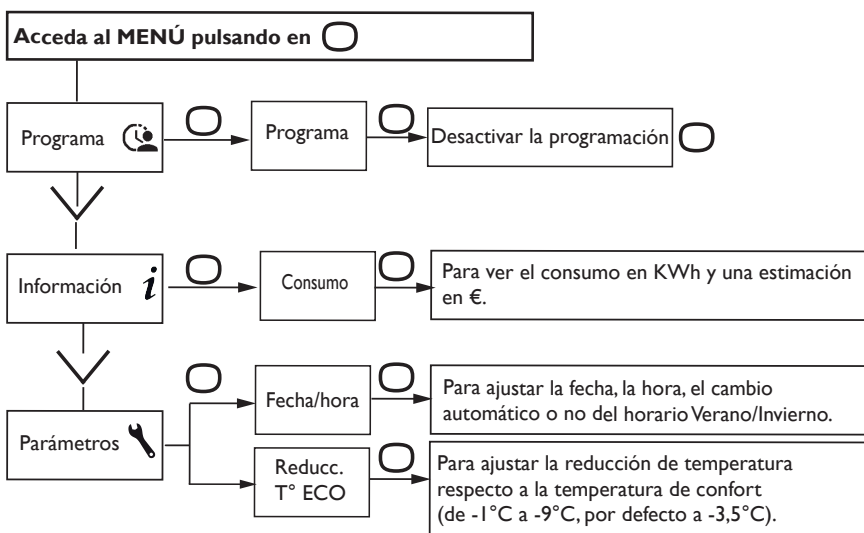

UTILIZAR LA PROGRAMACIÓN INTERNA

Programar la calefacción

Este aparato está equipado con una función que le permite programar la calefacción. Cuando configura la programación del aparato, este anticipa la calefacción según el tiempo de subida de temperatura para que la habitación esté a la temperatura adecuada cuando llegue.

Por ejemplo: si configura la programación con un cambio a Confort a las 15:00, el aparato se encenderá antes para anticipar el calentamiento de la habitación (entre 10 minutos y una hora).

MODIFICAR LOS PROGRAMAS

Puede programar hasta 3 rangos de temperatura Confort para cada día de la semana. Fuera de los intervalos de Confort, la disminución de la temperatura se ajusta en "Programa" - "Reducc.T° ECO".



Seleccione el día con \wedge . Valide .

Seleccione . Valide .

Seleccione la hora de inicio con \wedge o \vee . Valide . Seleccione la hora final con \wedge o \vee . Valide . Pasa entonces al modo Confort siguiente.

COPIAR UN PROGRAMA

Puede copiar el programa de un día en uno o varios días.

Seleccione . Valide .

Haga desfilir los días con \wedge o \vee . Valide el día al que quiera copiar con .



Para validar la copia, seleccione "Copiar". Valide .

Lun	
<input checked="" type="radio"/> Mar	<input checked="" type="radio"/> Vier
<input type="radio"/> Miér	<input type="radio"/> Sáb
<input checked="" type="radio"/> Jue	<input type="radio"/> Dom
Copiar	

Ejemplo: copia del programa del lunes al martes, jueves, viernes.



El menú EXPERTO

Para acceder a las funciones avanzadas del aparato, pulse simultáneamente  y  durante más de 3 segundos.

ES

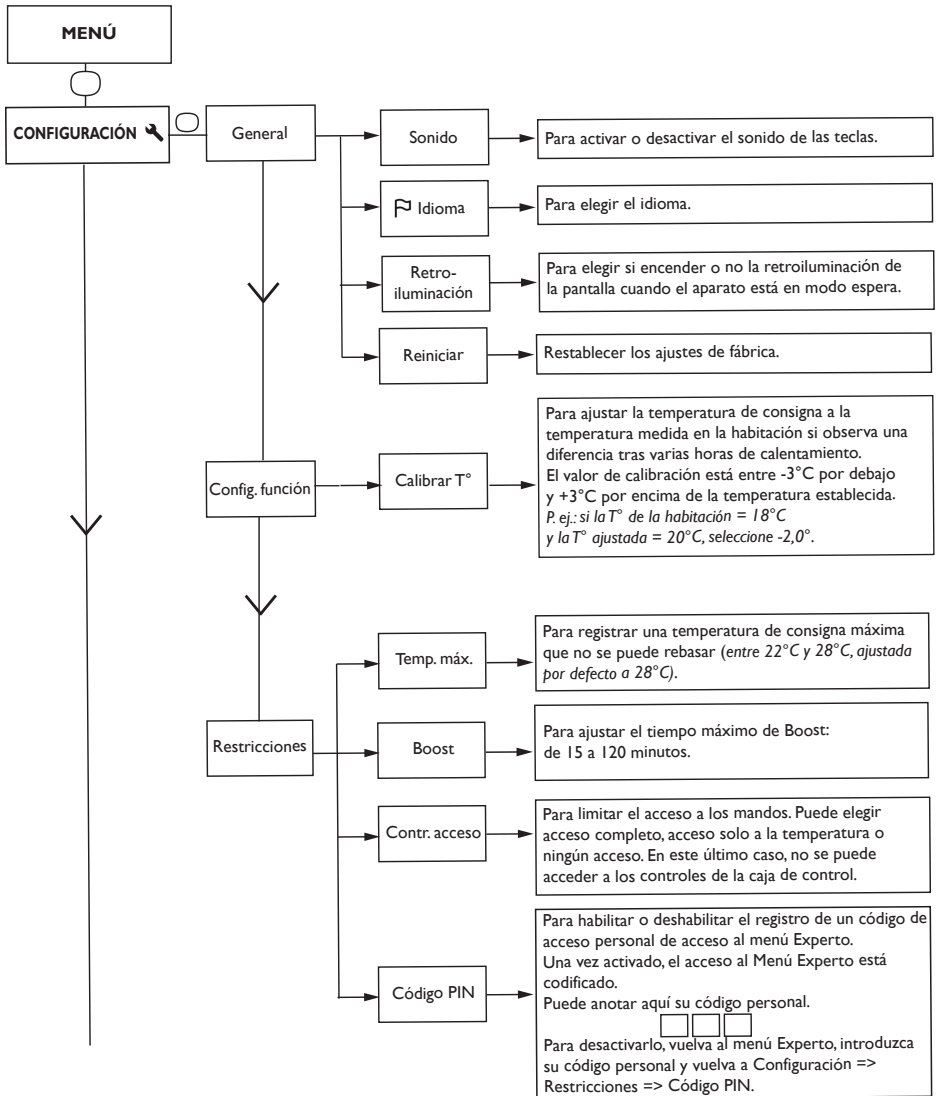

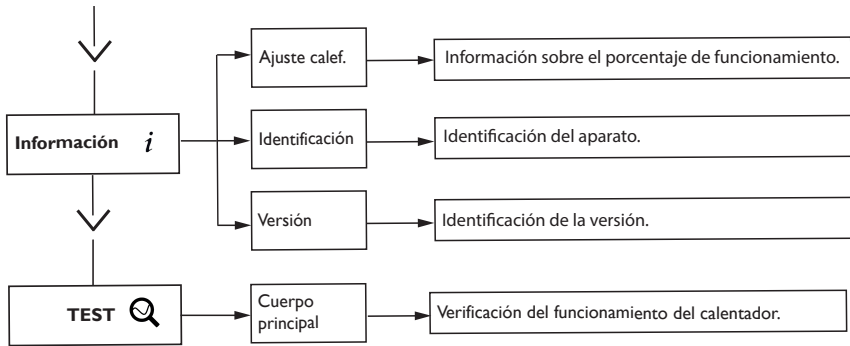



Trampa de vapor automática

Para aumentar la vida útil del aparato y optimizar su funcionamiento, se integra una trampa de vapor automática en la parte superior del bastidor del radiador.

Éste funciona con total autonomía y no requiere ninguna manipulación del usuario

En caso de problemas

Problema detectado	Verificaciones necesarias
La pantalla de la caja de control no se enciende.	Verifique que el aparato esté alimentado eléctricamente. Para encender el aparato, pulse  .
La temperatura ambiente es diferente de la mostrada en el aparato.	Hay que esperar al menos 6 horas para que la temperatura se estabilice. En función de la instalación, puede registrarse una temperatura diferente a la mostrada en el aparato (<i>una diferencia de 0,5°C es normal</i>). En este caso, consulte el "Menú experto", capítulo "Calibración T °".
El aparato no calienta.	Compruebe si el aparato está en modo Confort. Si está programando, verifique que está en una franja horaria Confort. Asegúrese de que los disyuntores de la instalación estén encendidos o que el descargador (<i>si tiene uno</i>) no haya interrumpido el funcionamiento del aparato. Verifique la temperatura del aire de la habitación: si es demasiado alta, el aparato no calentará.
El aparato calienta continuamente.	Verifique que el aparato no se encuentre en una corriente de aire (<i>puerta abierta cerca, llegada de aire frío a través de la caja de conexión en la parte trasera del aparato</i>) o que el ajuste de temperatura no haya sido cambiado. Puede haber un problema con la red eléctrica. Si hay un problema (<i>termostato bloqueado...</i>), apague el aparato (<i>fusible, disyuntor</i>) durante unos 10 minutos y luego vuelva a encenderlo. Si el fenómeno se repite a menudo, confíe regularmente a un electricista la revisión de la fuente de alimentación.
El aparato no calienta suficiente.	Aumente la temperatura pulsando  . Si está ajustado al máximo, lleve a cabo las siguientes comprobaciones: - Verifique si hay otro modo de calefacción en la habitación. - Asegúrese de que su aparato solo calienta la habitación (<i>puerta cerrada</i>). - Haga verificar la tensión de alimentación del aparato. - Verifique si la potencia del aparato está adaptada al tamaño de la habitación (<i>recomendamos un promedio de 100 W/m² para una altura de techo de 2,50 m o 40 W/m³</i>).
El aparato tarda en calentar.	La resistencia eléctrica calienta el fluido que de manera progresiva y natural comienza a circular dentro del dispositivo. Las propiedades de inercia del fluido hacen que la temperatura de la superficie del aparato alcance un nivel óptimo al cabo de 15 minutos como mínimo, dependiendo de la temperatura ambiente de la habitación cuando se enciende el aparato.

Problema detectado	Verificaciones necesarias
La superficie del aparato está muy caliente .	Es normal que el aparato esté caliente cuando está funcionando; la temperatura máxima de la superficie está limitada de acuerdo con la normativa vigente. No obstante, si considera que el aparato está demasiado caliente, verifique que la potencia esté adaptada a la superficie de la habitación (recomendamos 100 W/m ² para una altura de techo de 2,50 m o 40 W/m ³) y que el aparato no esté situado en una corriente de aire que podría alterar su configuración.
Los elementos superiores e inferiores del aparato están más calientes que el resto .	Los elementos de la parte superior no están totalmente llenos para permitir la dilatación del fluido termodinámico. Se calientan solo por conducción . Los elementos de la parte inferior canalizan el retorno del fluido que ha transmitido su calor .
No se puede acceder al menú Experto .	Ha registrado un código PIN. Introduzca su código para acceder al menú Experto (ver capítulo Menú Experto).
El aparato no sigue los comandos de programación interna .	Verifique el ajuste de la fecha y la hora. Compruebe si el aparato está en modo Programación activo .

Si el problema persiste, contacte con su distribuidor o instalador y facilítele las referencias del aparato . Se encuentran en el lateral del aparato . Mida la temperatura de la habitación . El código de comercio (C) y el número de serie (E) identifican el aparato que acaba de comprar .

- A** Normas, etiquetas de calidad
- B** Marca comercial
- C** Código comercial
- D** Referencia de fabricación
- E** N.º de serie
- F** N.º de fabricante

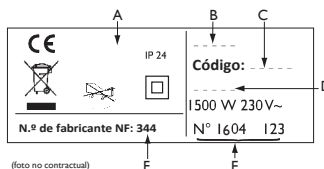

Características

Referencias del modelo	SFEG		
Característica	Símbolo	Valor	Unidad
Potencia térmica			
Potencia térmica nominal	P nom	0,5 a 1 500 a 1000	kW W
Potencia térmica mínima	P min	0,5 500	kW W
Potencia térmica máxima continua	P max,c	1 1000	kW W
Consumo de electricidad auxiliar			
A la potencia térmica nominal	el max	0,000	kW
A la potencia térmica mínima	el min	0,000	kW
En modo espera	el sb	0,00035 0,35	kW W
Tipo de control de la potencia térmica / de la temperatura de la habitación			
Característica	Unidad	Información adicional	
Control electrónico de la temperatura de la habitación y programador semanal	sí		
Otras opciones de control			
Control de la temperatura de la pieza con detector de presencia	no		
Control de la temperatura de la pieza con detector de ventana abierta	no		
Opción de control a distancia	no		
Control adaptativo de la activación	sí		
Limitación de la duración de activación	no		
Sensor globo negro	no		
Coordenadas de contacto	Ídem etiqueta identificativa		

ES

Condiciones de garantía

Documento a conservar por el usuario,
(Presentar el certificado sólo en caso de reclamación)

- La duración de la garantía es de tres años a contar a partir de la fecha de la instalación o de la compra y en ningún caso superior a los 30 meses a partir de la fecha de fabricación sin justificación.
- La garantía sólo es aplicable en ESPAÑA Y PORTUGAL.
- Los deterioros derivados de una instalación no conforme, de una red de alimentación que no respete la normativa en vigor, de un uso anormal o del no respeto de las recomendaciones de dicho documento no están cubiertos por la garantía .
- Presentar el certificado únicamente en caso de reclamación ante el distribuidor o el instalador adjuntando la factura de compra .
- Las disposiciones de las condiciones de garantía estarán acorde con el Real Decreto Legislativo 1/2007, del 16 de noviembre, por el que se aprueba el Texto Refundido de la Ley General para la Defensa de los Consumidores y Usuarios y otras leyes complementaria.



Servicio de Asistencia Técnica
Calle Antonio Machado, 65
Edificio Sócrates
08840 Viladecans
Barcelona
Tel SAT +(34) 988 14 60 70 ó
www.edesaconfort.com

Contents

Warning	19
Installation	21
Preparing to install the appliance	21
Connecting the appliance	22
Servicing	22
Fitting and removing the hooks	22
Use	23
Operating principle	23
Switching the appliance on for the first time	23
Switching the appliance on / off	23
Locking commands	23
Description of the modes	24
Prog Active	24
Inactive Prog	24
Boost operation	24
Adjusting the temperature	25
The menu	26
Using internal programming	27
Modifying the programs	27
Copying a program	27
The EXPERT menu	28
Automatic steam trap	29
Troubleshooting	30
Characteristics	32
Warranty conditions	33

Warning





Attention :
Surface très
chaude
Caution
hot surface

Attention surface très chaude. Caution hot surface.
CAUTION: Certain parts of this product may become very hot and cause burns. You must take particular care if children or vulnerable people are present.

EN

- Children under 3 should be kept away from this appliance unless they are under constant supervision.
- Children aged between 3 and 8 must only switch the appliance on or off if it has been placed in a position intended for it and these children are under supervision or have received instructions on how to use it safely and understand the potential dangers. Children aged between 3 and 8 must not connect, adjust or clean the appliance or carry out any user maintenance.
- This appliance may be used by children aged 8 years or more and by people with physical, sensual or mental deficits and lacking experience or knowledge of the device provided that they are correctly supervised or have been provided with instructions regarding the safe use of the appliance and provided that the risks present have been fully understood. Children are not permitted to play with the appliance. This appliance must not be cleaned or maintained by children without supervision.
- This appliance must only be connected by an authorised person, according to current rules and standards.
- To avoid any danger for very young children, we recommend installing this appliance so that the lowest heating bar is at least 600 mm above the ground.
- If the power cable is damaged, it must be replaced by the manufacturer, its after-sales service or any suitably qualified person, in order to avoid any danger.
- The first time the appliance heats up a slight odour may appear, which corresponds to the evacuation of any traces related to the appliance's manufacture.

- As the surface of the appliance can be very hot, pay particular attention if you place delicate clothing (e.g. nylon) on it. Ensure that any laundry is colour-fast before placing it on the towel dryer.
- The user manual for this appliance is available by connecting to the manufacturer's website indicated on the warranty document in this manual.
- Power supply disconnection energy management or shedding systems are incompatible with our appliances. They damage the thermostat.
- For safety reasons, it is formally prohibited to re-fill the appliances. If necessary, contact a qualified professional.

	<p>Appliances which have this symbol must not be thrown away with household refuse; they must be collected separately and recycled.</p> <p>Products at the end of their life must be collected and recycled according to local provisions and laws.</p>
	<p>Installing the appliance at altitude generates an increase in air output temperature (<i>around 10°C per 1000 m in height</i>).</p>

Installation

PREPARING TO INSTALL THE APPLIANCE

Installation rules

- This appliance has been designed to be installed in residential premises. Please contact your distributor for all other cases.
- The appliance must be installed in accordance with the the regulations and current regulatory practices in the country where the appliance is installed.
- The appliance must be powered with 220-230 V Single phase 50Hz.
- In damp rooms such as bathrooms and kitchens, you must install the connection unit at least 25 cm from the floor.

Keep the appliance away from any air currents that may interfere with its operation (e.g.: under *Controlled Mechanical Ventilation*, etc.).

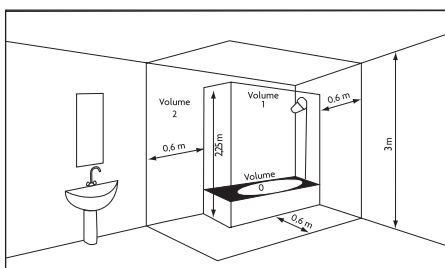

Volume 1	No electrical appliance
Volume 2	IPX4 electrical appliance (Standard EN 60335-2-43: 2003/A2: 2008)

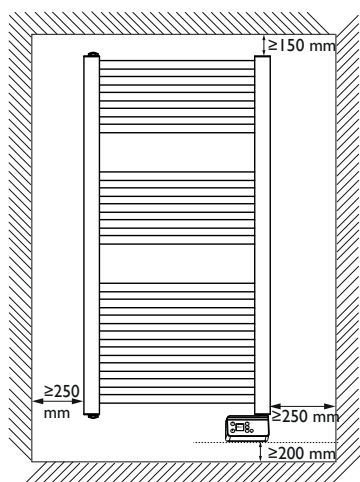

Respect the minimum distances from furniture when positioning the appliance.

Do not install any shelves above the appliance. Keep a clearance of 50 cm in front of the unit.

The unit must be at least 5 mm away from the wall.

To avoid any danger for very young children, we recommend installing this appliance so that the lowest heating bar is at least 600 mm above the ground.

CONNECTING THE APPLIANCE

Connection rules

- The appliance must be powered with 220-230 V Single phase 50Hz.
- The appliance's power supply must be connected directly to the network after the circuit breaker and without an intermediate switch.
- The power supply must be connected directly to the network after the single-pole disconnection mechanism in accordance with the installation rules.
- If the power cable is damaged, it must be replaced by the manufacturer, its after-sales service or any suitably qualified person, in order to avoid any danger.

CAUTION: These appliances may not be installed stationary on the French market.

SERVICING

Switch off the electricity supply to the appliance before carrying out any maintenance on it. You must remove dust from the appliance around twice a year to maintain its performances.





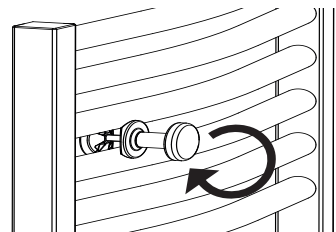
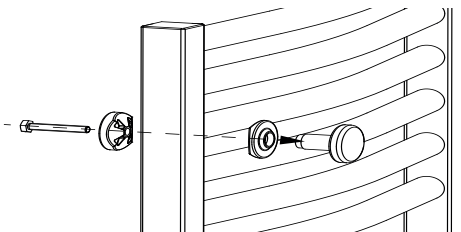

Never use abrasives or solvents.

FITTING AND REMOVING THE HOOKS

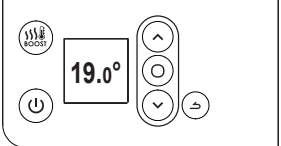

Use

OPERATING PRINCIPLE

		<ul style="list-style-type: none"> - Increase or reduce the temperature without needing to validate it ; - Change the Boost time ; - Browse the menus.
		<ul style="list-style-type: none"> - Browse the sub-menus ; - Validate.
		<ul style="list-style-type: none"> - Back to previous screen.
		<ul style="list-style-type: none"> - Activate or deactivate the Boost.
		<ul style="list-style-type: none"> - Switch off, switch on.

EN

SWITCHING THE APPLIANCE ON FOR THE FIRST TIME

Select the language, then the time and date.

The first time you switch the appliance on,

-the programming is inactive,

-the setpoint temperature is set at 19° C.

SWITCHING THE APPLIANCE ON / OFF

To turn on the device, click on  confirm "Turn On" with .

Otherwise, keep pressed for few seconds .

To shut down the appliance, press and hold .

LOCKING COMMANDS

To avoid the commands being changed by children, you may lock your appliance's commands by pressing and holding .

Validate "Lock"  with .

Do the same to unlock the commands by validating "Unlock" .

DESCRIPTION OF THE MODES

2 operating modes are proposed:

PROG ACTIVE

-The appliance follows the internal program defined for each day of the week. The following ranges are defined when the appliance is switched on:

Monday to Friday, comfort from 6am to 9am and from 6pm to 9pm

Monday to Friday, comfort from 8am to 12pm and from 6pm to 9pm

You may modify these ranges and define 3 Comfort temperature ranges per day.

During these Comfort ranges, the temperature setpoint is adjusted using \wedge or \vee .

Outside the Comfort ranges, lowering the temperature is set in "Lower ECO T°" menu.

INACTIVE PROG

-The appliance follows the setpoint temperature adjusted at all times

BOOST OPERATION

This function enables you to start heating the appliance to obtain a pleasant ambient temperature more quickly. It may take between 15 and 120 minutes.

Press the  key to switch on the Boost. Modify the time with \wedge or \vee .

Press again to switch off before the end of the preset time (by default 30 minutes, time may be set in the Expert Menu).

The appliance returns to its initial operation when the time expires.

ADJUSTING THE TEMPERATURE

EN

In PROG Inactive mode:

19.0°

- Increase with \wedge (max 28°C).
- Lower with \vee (min 12°C).
- Reduce again to 7°C (Frost Protection temperature not modifiable) with \vee .
- Lower again to Summer with \vee (the appliance no longer heats up. The Boost function remains accessible).

In PROG active mode:

PROG
19.0°
Mon 12:14

- If the screen displays PROG, you are in a programming range in Comfort mode.
- Increase with \wedge (max 28°C).
 - Lower with \vee (min 12°C).

PROG ECO
15.5°
Mon 17:14

If the screen displays ECO PROG, you are in a programming range in ECO mode. By default, the ECO temperature is set to -3.5°C in relation to the COMFORT temperature.

PROG Change
18.5°
Return to prog at 18:00

You may modify the ECO temperature; force the default setting between the Comfort temperature and the Eco temperature. "PROG Change" is displayed until the next Comfort window.

You may set the difference between the Comfort and Eco temperature in the "Lower ECO T°" menu.

PROG Frost protect
7.0°
Programming suspended

If you set a Frost Protection temperature (7°C), the programming is suspended.

Modify this temperature when you return to restart the programming.

Summer

If you reduce the temperature to the minimum you will switch to Summer mode and your appliance will no longer heat up. The Boost function remains accessible.

The menu

Programming Enable

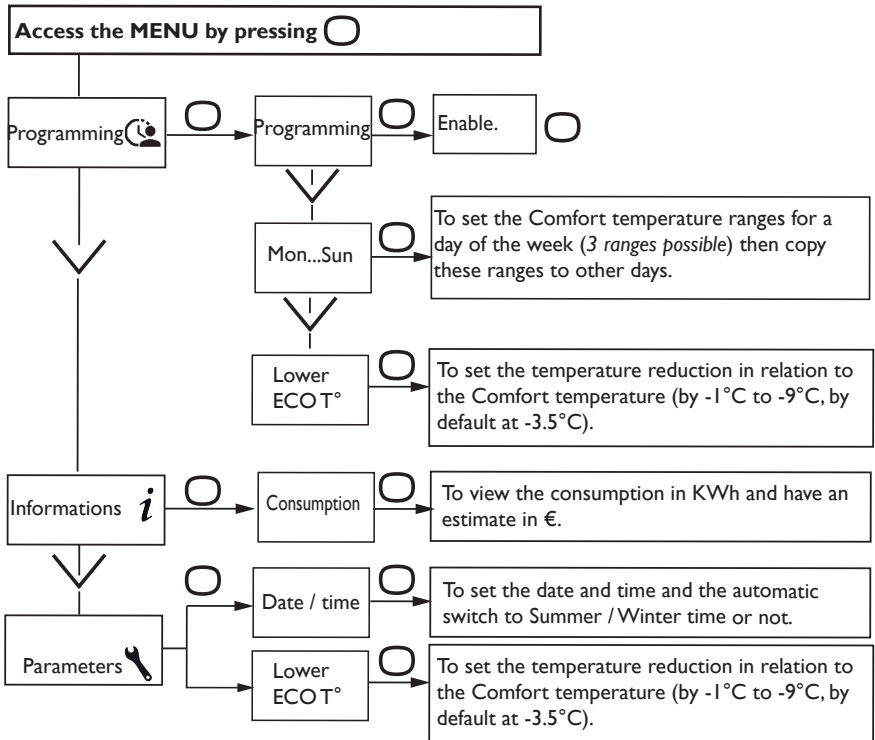

Programming Disable

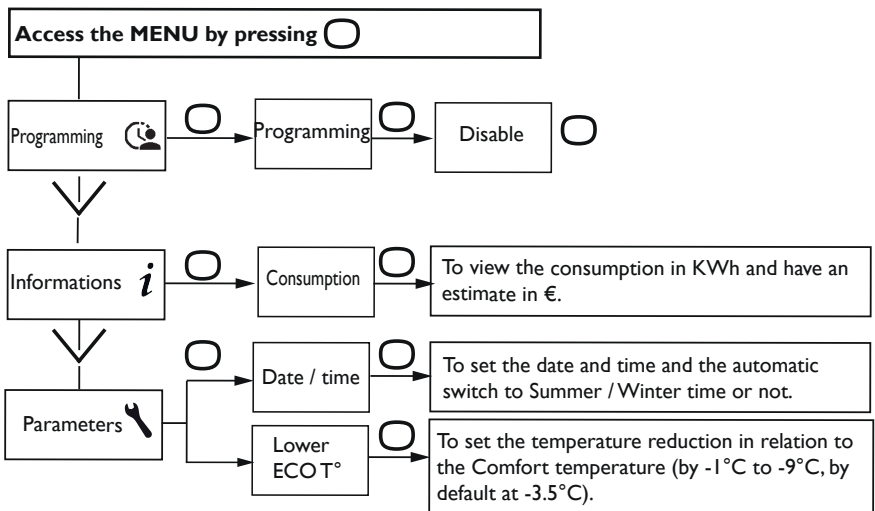

USING INTERNAL PROGRAMMING

Anticipating heating

Your appliance is fitted with a function which enables it to anticipate heating when you use programming.

When you set your appliance's programming, it will anticipate the heating according to the temperature increase time so that your room is at the right temperature when you arrive. For example: if you set your programming with a comfort return at 3pm, the appliance will start up before this to anticipate the heating of your room (between 10 minutes and one hour).

EN

MODIFYING THE PROGRAMS

You may program up to 3 Comfort temperature ranges for each day of the week. Outside the Comfort ranges, lowering the temperature is set in "Programming" - "Lower ECO T°".

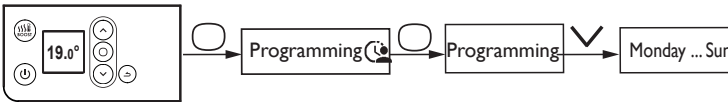

Select the day with \wedge . Validate .

Select \pencil . Validate .

Select the start time with \wedge or \vee . Validate . Select the end time with \wedge or \vee . Validate . You then move onto the next Comfort window.

COPYING A PROGRAM

You may copy a day's program to one or more days.

Select copy . Validate .

Scroll through the days with \wedge or \vee . Validate the day to copy the program with .

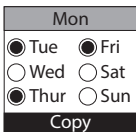

To validate the copy, select "Copy". Validate .



Example: Program copy from Monday to Tuesday, Thursday, Friday.



The EXPERT menu

To access the appliance's advanced functions, press  and  at the same time for over 3 seconds.

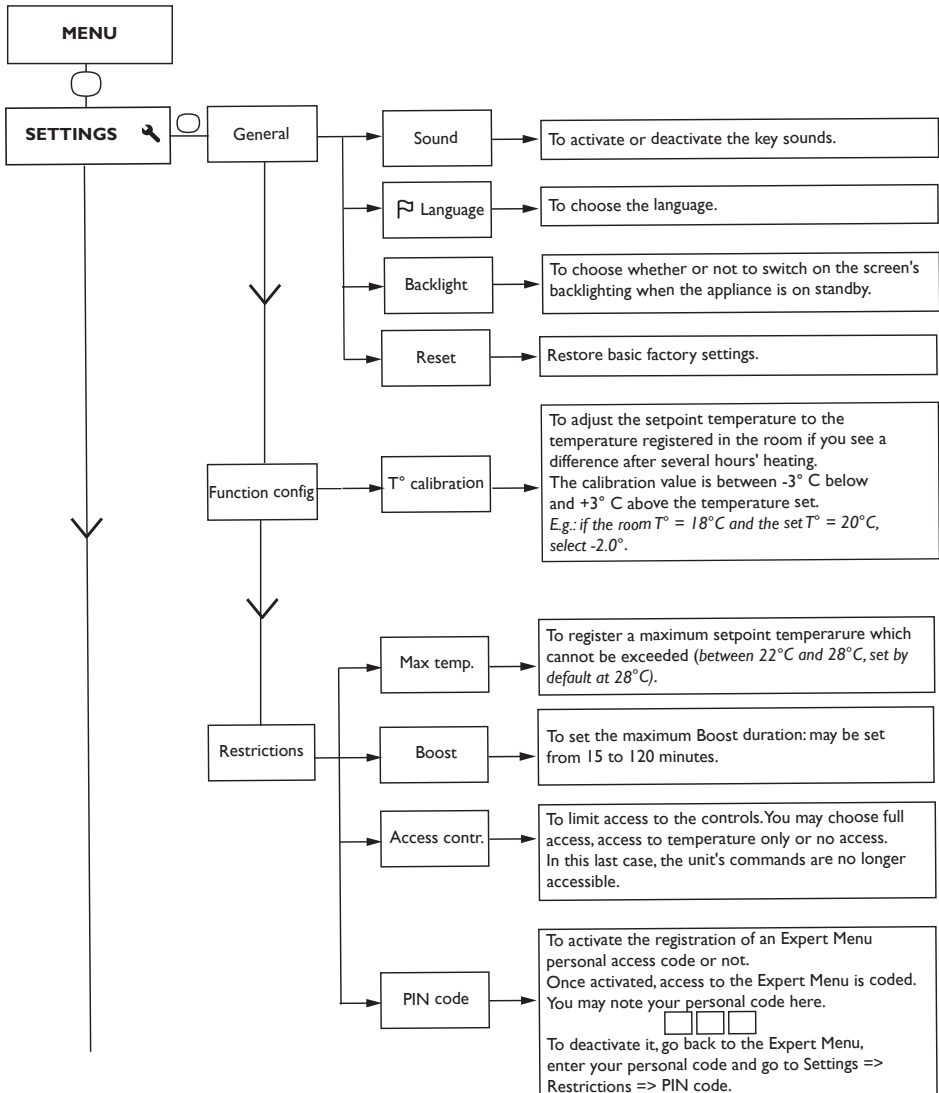

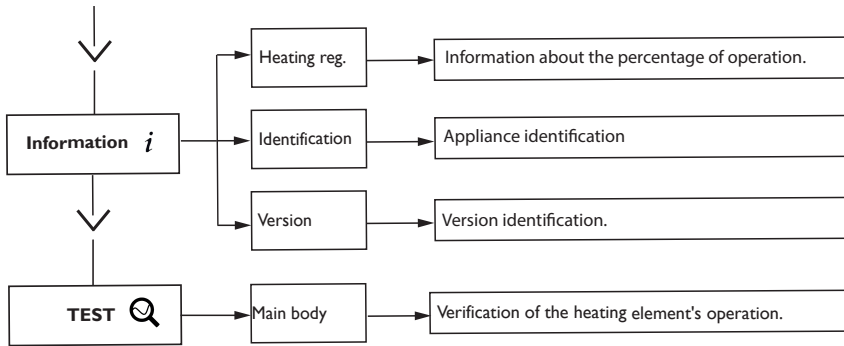



Automatic steam trap

In order to increase the life of the appliance and to optimize its operation, an automatic steam trap is integrated on the upper part of the radiator frame.

This one works in total autonomy and does not require any manipulation of the user

Troubleshooting

Problem encountered	Checks to carry out
The command unit's screen does not switch on.	Check that the power supply is connected to the appliance. Press  .
The ambient temperature is different to the temperature displayed on the appliance.	You need to wait at least 6 hours for the temperature to stabilise. Depending on your installation, you may note a different temperature to the temperature displayed on the appliance (<i>a difference of 0.5° C is normal</i>). In this case, refer to the "T° calibration" chapter in the "Expert Menu".
The appliance does not heat up.	Check that the appliance is in Comfort mode. If you are in programming mode, check that you are in a Comfort time window. Make sure that the installation's circuit breakers are activated or that the load shedder (<i>if you have one</i>) has not shut the appliance down. Check the air temperature in the room: if it is too high, the appliance will not heat up.
The appliance heats up all the time.	Check that the appliance is not sitting in a draft (<i>door open nearby, cold air intake through the connection unit at the back of the appliance</i>) or that the temperature setting has not been modified. There may be an issue with the electricity network. If there is a problem (<i>thermostat blocked, etc.</i>), switch off the power supply to the appliance (<i>fuse, circuit breaker</i>) for around 10 minutes, then switch it back on. If the problem occurs frequently, have the power supply checked by your electrician.
The appliance does not heat up enough.	Increase the temperature by pressing  . If the temperature is set to maximum, carry out the following checks: <ul style="list-style-type: none"> - Check whether there is another heating method in the room. - Make sure that your appliance is only heating up the room (<i>door closed</i>). - Have the appliance's power supply voltage checked. - Check that your appliance's power is suitable for the size of your room.
The appliance takes time to heat up.	The electrical resistance heats up the fluid, which starts circulating gradually and naturally inside the appliance. The fluid's inertia properties mean that the appliance's surface temperature only reaches an optimum level after at least 15 minutes, depending on the ambient temperature in the room while the appliance heats up.

Problem encountered	Checks to carry out
The appliance is very hot to touch.	It is normal for the appliance to be hot when it is working; the maximum surface temperature is limited in accordance with the NF Electricity Performance standard. However, if you feel that your appliance is always too hot, check that the power is adapted to your room's surface area (we recommend 100 W/m ² for a ceiling height of 2.50 m or 40W/m ³) and that the appliance is not placed in a draft which would interfere with its regulation.
The final upper and lower elements are more lukewarm than the rest of the appliance.	For the top, the upper elements are not completely filled to enable the thermodynamic fluid to dilate. They only heat up through conduction. For the bottom, the lower elements channel the return of the fluid which transmitted its heat.
The Expert Menu is not accessible.	You have registered a PIN code. You must enter your code to access the Expert menu (<i>see the Expert menu chapter</i>).
The appliance does not follow the internal programming orders.	Check that the date and time are set. Check that the appliance is in Active programming mode.

If you cannot resolve your problem, contact your distributor/installer; have the appliance's references ready. They are located on the side of the appliance. Measure the room's temperature.

The Commercial code (**C**) and the Serial number (**E**) identify the appliance you have just bought with the manufacturer.

- A** Standards, quality labels
- B** Trade mark
- C** Commercial code
- D** Manufacturing reference
- E** Serial No.
- F** Manufacturing No.

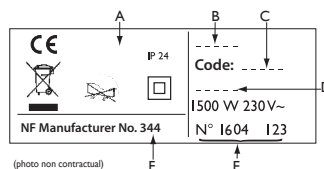

Characteristics

Model references		SFEG	
Characteristic	Symbol	Value	Unit
Heat output			
Rated heat output	P nom	0.5 to 1 500 to 1000	kW W
Minimum heat output	P min	0,5 500	kW W
Maximum continuous heat output	P max,c	1 1000	kW W
Auxiliary electricity consumption			
At rated heat output	el max	0.000	kW
At minimum heat output	el min	0.000	kW
In standby mode	el sb	0.00035 0,35	kW W
Type of heat output / room temperature check			
Characteristic	Unit	Additional information	
Electronic room temperature check and weekly programmer	yes		
Other inspection options			
Room temperature check, with presence detector.	no		
Room temperature check, with open window detector.	no		
Remote control option.	no		
Adaptive activation control.	yes		
Activation time limiter.	no		
Black globe sensor.	no		
Contact details	Idem information plate		

Warranty conditions

- The guarantee period is three years from the date of installation or purchase and may not exceed 30 months from the date of manufacture in the absence of a receipt.
 - The guarantee covers the replacement and supply of components recognised as being defective, excluding any damages or interest.
 - The user is responsible for any labour or transport costs.
 - The guarantee does not cover any damage arising from improper installation, abnormal use or non-observance of the requirements of the said instructions for installation and use .
 - The stipulations of the present guarantee conditions do not exclude any of the purchaser's legal rights of guarantee against faults or hidden defects, which are applicable in all cases under the stipulations of Articles 1641 of the Civil Code.
 - Present this certificate to your distributor or installer only in the event of a claim, together with your purchase invoice.
- The commercial code and the serial number identify for the manufacturer the particular device you have bought.
- This information can be found on the information plate situated on the side of the device.

To claim under guarantee, contact your installer or dealer. If necessary, contact :

ATLANTIC INTERNATIONAL

58 Av Gén. Leclerc

92340 Bourg-La-Reine

France Tel: (33) 146836000 Fax: (33) 146836001

EN

Sumário

PT

Alerta	35
Instalação	37
Preparar Instalação do aparelho	37
Ligação do aparelho	38
Manutenção	38
Montar e desmontar os cabides	38
Utilização	39
Princípio de funcionamento	39
Primeira colocação em funcionamento	39
Colocar em funcionamento / parar o aparelho	39
Bloqueio dos comandos	39
Descrição dos modos	40
Prog. ativa	40
Prog. inativa	40
Funcionamento do Boost	40
Ajustar a temperatura	41
O menu	42
Utilizar a programação interna	42
Modificar os programas	43
Copiar um programa	43
O menu EXPERT	45
Em caso de problemas	46
Características	48
Condições da Garantia	49

Alerta





Atenção:
Superfície
muito quente
Caution
hot surface

Atenção: a superfície está muito quente.

ATENÇÃO: Algumas peças deste equipamento podem tornar-se muito quentes e provocar queimaduras. É preciso prestar particular atenção na presença de crianças e de pessoas vulneráveis.

- Convém manter a distância de crianças com menos de 3 anos do aparelho, a menos que estejam a ser vigiadas constantemente.
- As crianças entre os 3 e os 8 anos devem apenas ligar ou desligar o aparelho, desde que este tenha sido colocado ou instalado na posição normal recomendada e que as crianças estejam a ser vigiadas ou tenham recebido instruções relativamente à utilização do aparelho com toda a segurança e compreendam bem os potenciais perigos. As crianças entre os 3 e os 8 anos não devem ligar à tomada, nem ajustar, nem limpar o aparelho, nem fazer a manutenção do mesmo.
- Este aparelho pode ser utilizado por crianças a partir dos 8 anos e por pessoas com capacidades físicas, sensoriais ou mentais reduzidas ou sem experiência ou conhecimento, se estiverem a ser devidamente vigiadas ou se tiverem recebido instruções relativas à utilização do aparelho com toda a segurança e se os riscos incorridos tiverem sido aprendidos. As crianças não devem brincar com o aparelho. A limpeza e a manutenção pelo utilizador não deve ser realizadas por crianças sem supervisão.
- Segundo as normas aplicáveis, este aparelho apenas deve ser conectado ou instalado por uma pessoa qualificada.
- Para evitar qualquer perigo para crianças, recomenda-se instalar o aparelho de forma a que a barra de aquecimento mais em baixo esteja pelo menos a 600 mm do chão.
- Segundo as normas aplicáveis, este aparelho apenas deve ser conectado ou instalado por uma pessoa qualificada.
- Se o cabo de alimentação estiver danificado, deve ser substituído pelo fabricante, pelo seu serviço pós-venda ou por pessoas com qualificação semelhante para evitar perigos.

- No primeiro aquecimento, pode aparecer um ligeiro odor que corresponde à libertação de eventuais vestígios associados ao fabrico do aparelho.
- A superfície do aparelho pode estar extremamente quente, por isso preste especial atenção ao colocar sobre ela vestuário delicado (ex .: nylon, etc) .Assegure-se de que a roupa não desbota, antes de colocá-la sobre o secador de toalhas.
- O manual de utilização deste aparelho está disponível no site de Internet do fabricante indicado na garantia presente neste aviso.
- Por motivos de segurança, é proibido encher novamente os aparelhos. Em caso de necessidade, deve contactar um profissional qualificado.

	<p>Os aparelhos que tenham este símbolo não ser eliminados com resíduos domésticos, mas devem ser recolhidos separadamente e reciclados.</p> <p>A recolha e a reciclagem de produtos em fim de vida devem ser efetuadas de acordo com as disposições e decretos locais .</p>
	<p>A instalação de um aparelho em altura provoca uma elevação da temperatura de saída de ar (<i>à volta dos 10°C por 1000 m de altitude</i>).</p>

Instalação

PREPARAR A INSTALAÇÃO DO APARELHO

Regras de instalação

- Este aparelho foi concebido para ser instalado num local residencial. Em qualquer outro caso, deve consultar o seu distribuidor.
- A instalação deve ser feita de acordo com as regras e normas em vigor no país da instalação (*NFC 15-100 para Portugal*).
- O aparelho deve ter uma alimentação de 220-230 V monofásica de 50 Hz.
- Em locais húmidos como casas de banho e cozinhas, deve instalar a caixa de ligação pelo menos a 25 cm do chão.

O aparelho deve estar longe de correntes de ar suscetíveis de perturbar o seu funcionamento (ex.: uma ventilação mecânica centralizada, etc.).

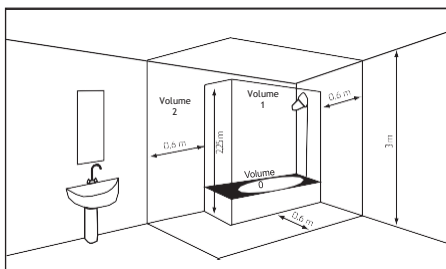

Volume 1	Sem aparelho elétrico
Volume 2	Aparelho elétrico IPX4 (Norma EN 60335-2-43: 2003/A2 : 2008)

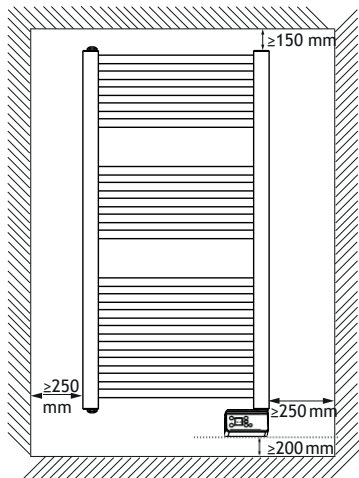

Respeite as distâncias mínimas da mobília para a colocação do aparelho. Não devem ser instaladas prateleiras por cima do aparelho. Mantenha uma folga de 50 cm na frente da unidade. A caixa em baixo deve estar no mínimo a 5 mm da parede.

Para evitar qualquer perigo para crianças, recomenda-se instalar o aparelho de forma a que a barra de aquecimento mais em baixo esteja pelo menos a 600 mm do chão.

LIGAÇÃO DO APARELHO

Instruções de instalação

- O equipamento tem de ser alimentado com corrente monofásica 220-230V 50 Hz
- A alimentação elétrica ao equipamento deve ser feita directamente do quadro elétrico protegida por um disjuntor e sem disjuntores intermédios, de acordo com as regras de instalação.
- Se o cabo de alimentação estiver danificado, deve ser substituído pelo fabricante, através do seu Serviço Após Venda ou por um técnico qualificado para o efeito, de forma a evitar qualquer perigo.
- **ATENÇÃO:** dispositivos com ficha não podem ser instalados em uma posição fixa no mercado francês.

PT

MANUTENÇÃO





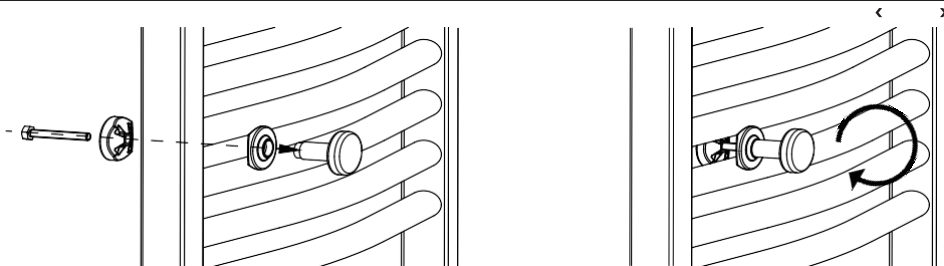

Antes de qualquer ação de manutenção, corte a alimentação elétrica do aparelho . Para conservar o desempenho do aparelho, é necessário fazer a recolha de poeiras cerca de duas vezes por ano .
Nunca deve utilizar produtos abrasivos ou solventes.

MONTAR E DESMONTAR OS CABIDES

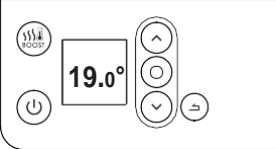

Utilização

PRINCÍPIO DE FUNCIONAMENTO

		-Aumentar ou diminuir a temperatura sem ter de confirmar; -Alterar a duração do Boost; -Navegar nos menus .
		-Navegar nos sub-menus; -Validar;
		-Voltar ao ecrã precedente
		-Ativar ou desativar o Boost
		-Desligar .

PRIMEIRA COLOCAÇÃO EM FUNCIONAMENTO



Selecione o idioma, depois ajuste a hora e a data .

À primeira colocação sob tensão,

-a programação está inativa,

-a temperatura de instrução é ajustada a 19° C .



COLOCAR EM FUNCIONAMENTO / PARAR O APARELHO



Para ligar o equipamento, pressione  , confirme “ligar” com  ou mantenha pressionado durante uns segundos  .

Para parar o aparelho, exercer uma pressão longa em  .

BLOQUEIO DOS COMANDOS

Para evitar manipulações por crianças, é possível bloquear os comandos do seu aparelho exercendo uma pressão prolongada em  .

validar “Bloquear”  com  .

Fazer o mesmo paradesbloquear os comandos, selecionando “Desbloquear”  com  .

DESCRIÇÃO DOS MODOS

Existem 2 modos de funcionamento:



Prog. ativa

- O aparelho segue o programa interno definido para cada dia da semana . Aquando da colocação em funcionamento do aparelho, as seguintes faixas são definidas:

segunda a sexta, Confort das 06h00 às 09h00 e das 18h00 às 21h00

sábado e domingo, Confort das 08h00 às 12h00 e das 18h00 às 21h00.

É possível modificar estas faixas e definir 3 faixas de temperatura Conforto por dia.

Durante as faixas Confort, a temperatura indicada é ajustada com a ajuda de  ou .

Fora das faixas Conforto, a redução é ajustada no modo Prog . “Reduç.T° ECO”.

Prog. inativa

-O aparelho segue em permanência a temperatura de instrução definida.

FUNIONAMENTO DO BOOST

Esta função permite iniciar o aquecimento do aparelho para obter uma temperatura ambiente agradável mais rapidamente . A duração pode variar dos 15 aos 120 minutos .

Prima o botão  para ligar o Boost. Modifique a duração com  ou .

Prima novamente para apagar antes do tempo ajustado previamente (por defeito, 30 minutos, duração ajustável no Menu Expert) .

No final do tempo, o aparelho volta a funcionar como inicialmente.

AJUSTAR A TEMPERATURA

Em modo PROG inativo:

19.0°

- Aumente com \blacktriangle (max 28°C).
- Diminua com \blacktriangledown (min 12°C).
- Diminua mais até 7°C (temperatura antigelo não alterável) com \blacktriangledown .
- Diminua até ao verão com \blacktriangledown (o aparelho não aquece mais. A função Boost continua acessível).

Em modo PROG ativa:

PROG

19.0°

Seg 12:14

Se o ecrã indicar PROG, encontra-se numa faixa de programação em modo Conforto.

- Aumente com \blacktriangle (max 28°C).
- Diminua com \blacktriangledown (min 12°C).

PROG ECO

15.5°

Seg 17:14

Se o ecrã indicar PROG ECO, encontra-se numa faixa de programação em modo ECO. Por defeito, a temperatura ECO está ajustada para -3,5°C relativamente à temperatura CONFORT.

PROG Exceção

18.5°

Voltar ao programa em 18:00

Pode modificar a temperatura ECO, forçando o ajuste por defeito entre a temperatura Confort e a temperatura Eco. "PROG. Exceção" é indicado até à próxima faixa Confort.

Pode ajustar o desvio entre a temperatura Confort e Eco no menu "Redução T° ECO".

PROG Prot. anti-gelo

7.0°

Programação suspensa

Se tiver ajustado uma temperatura de proteção Anti-gelo (7°C), a programação é suspensa.

Modifique esta temperatura aquando do seu retorno, para retomar a programação.

Verão

Diminuindo a temperatura até ao mínimo, passará para o modo de verão e o aparelho deixa de aquecer. A função Boost continua acessível.

Programação Ativa

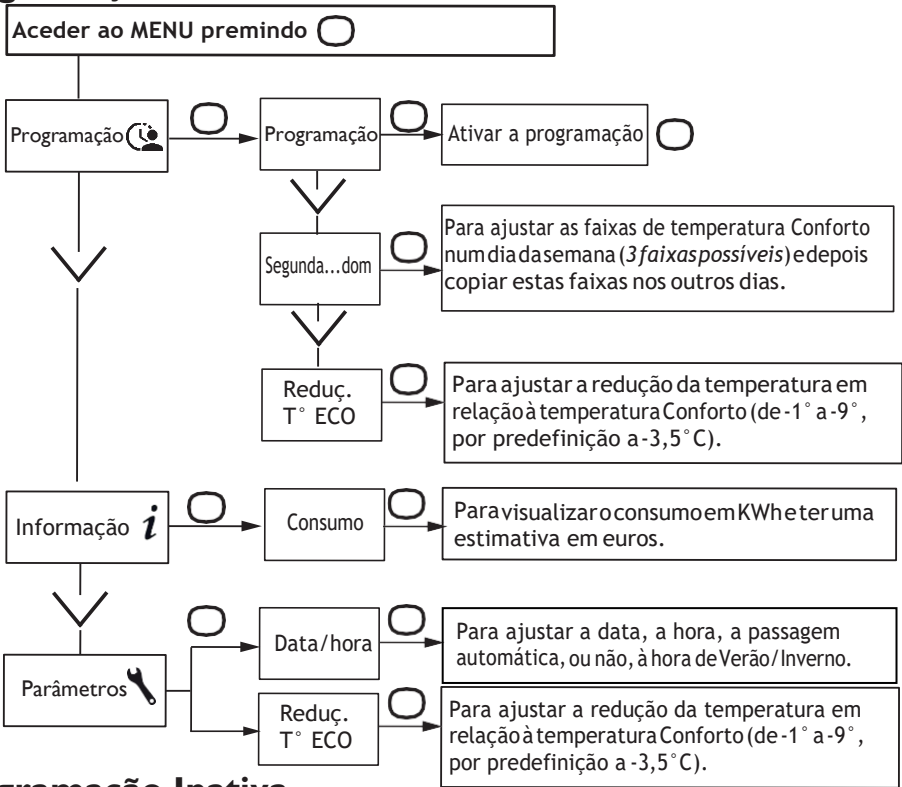

Programação Inativa

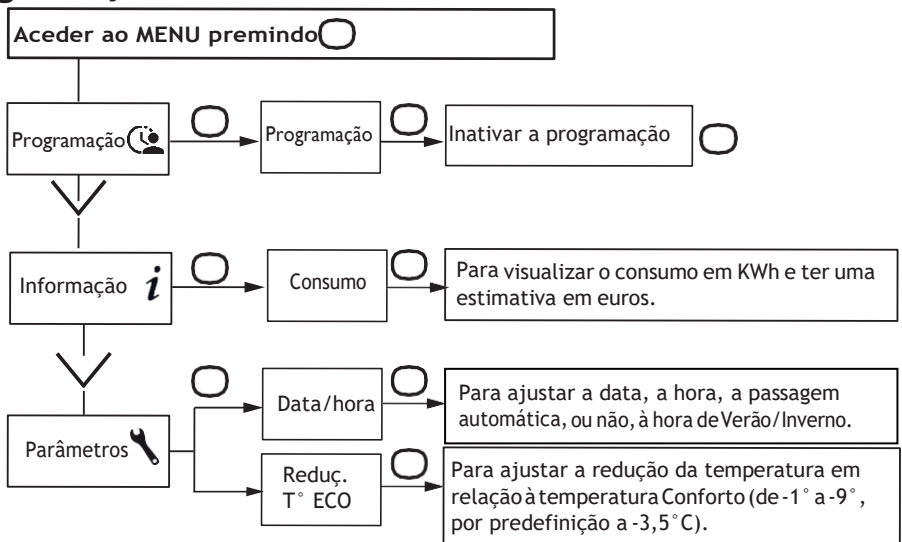

UTILIZARA PROGRAMAÇÃO INTERNA

Antecipação do aquecimento

O seu aparelho está equipado com uma função que permite antecipar o aquecimento quando estiver a utilizar a programação.

Ao regular a programação do seu aparelho, vai antecipar o aquecimento em função do tempo de subida de temperatura para que a divisão fique à temperatura certa quando chegar a casa.

Por exemplo, se ajustar a programação com um retorno ao modo Confort às 15:00, o aparelho liga-se antes para antecipar o aquecimento da divisão (entre 10 minutos e 1 hora antes) .

Modificar os Programas

É possível programar até 3 faixas de temperatura Conforto para cada dia da semana . Fora das faixas Conforto, a redução é ajustada no modo Prog. “Reduç .T° ECO” .



Selecionar o dia com Validar .

Selecionar Validar .

Escolher a hora de início com ou Validar . Escolha a hora de fim com ou Validar . Em seguida, passa para a faixa Confort seguinte.

Copiar um programa

É possível copiar o programa de um dia em outro(s) dia(s).

Selecionar Validar .

Fazer desfilir os dias com ou Validar o dia para o qual copiar com .

Para validar a cópia, selecionar “Copiar” Validar .

Segunda-feira



- Ter Sex
- Qua Sáb
- Qui Dom

Copiar

Exemplo: Cópia do programa de segunda a sexta-feira, quinta-feira, sexta-feira.



O menu EXPERT

Para aceder às funções avançadas do aparelho, prima ao mesmo tempo  e  durante mais de 3 segundos.

PT

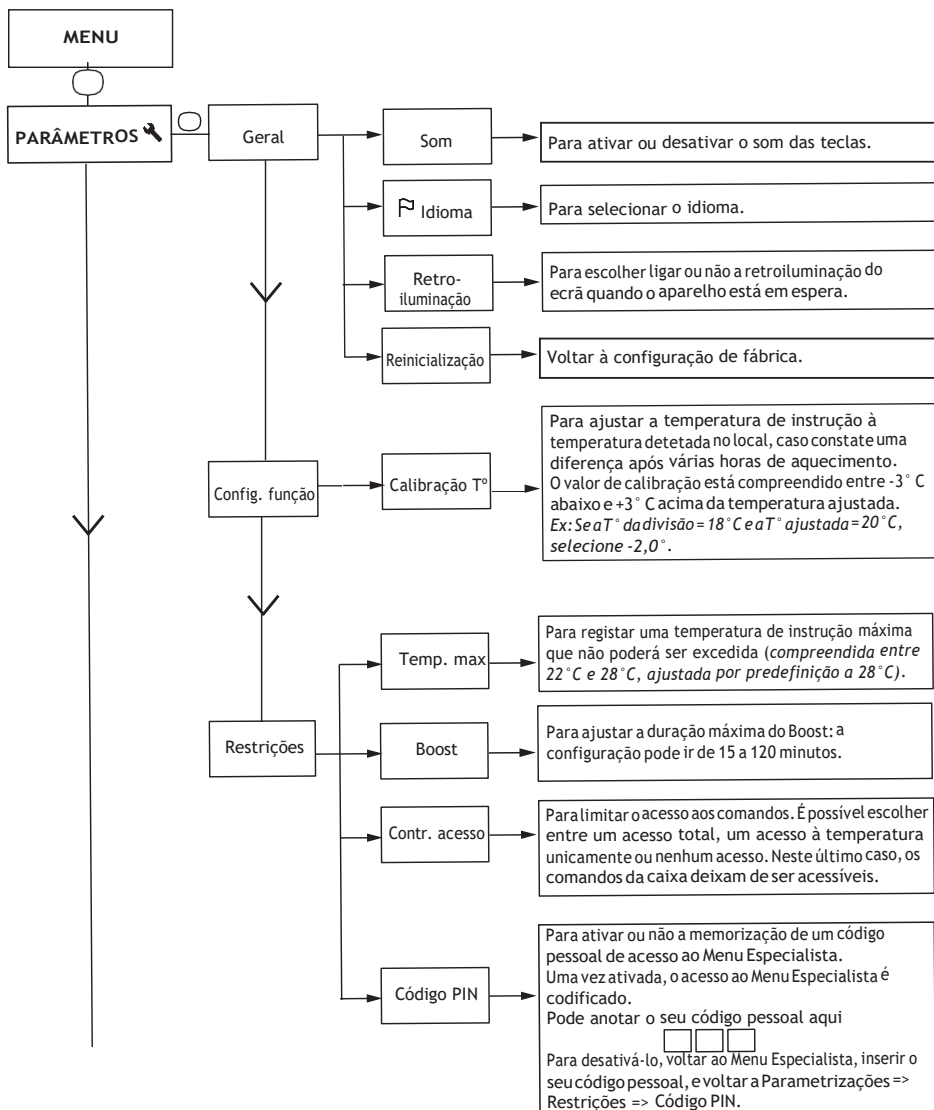

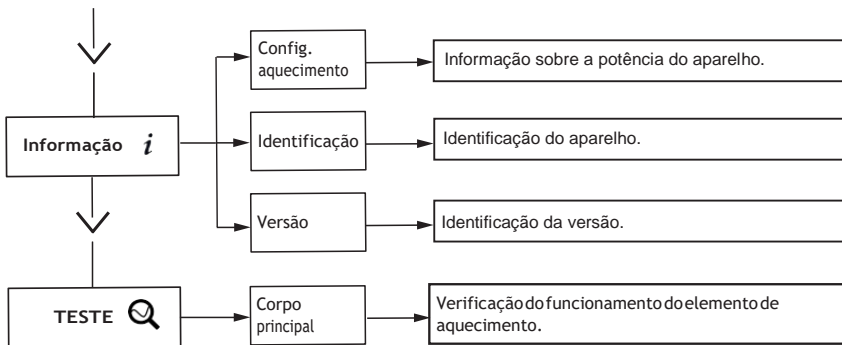



Purgador automático

A fim de aumentar a vida útil do aparelho e otimizar sua operação, um purgador automático é integrado na parte superior da estrutura do radiador. Este trabalha em total autonomia e não requer qualquer manipulação do usuário.

Em caso de problemas

PT

Problema encontrado	Verificações necessárias
O ecrã da caixa de comando não acende .	<p>Verifique se o aparelho está a receber corrente. Para colocar o aparelho em funcionamento, exercer uma pressão em</p> 
A temperatura ambiente é diferente da apresentada no aparelho .	<p>É preciso esperar no mínimo 6 horas para a temperatura estabilizar . É possível, em função da sua instalação, ter uma temperatura diferente da apresentada no aparelho (<i>um desvio de 0,5°C é normal</i>). Neste caso, deve consultar o “Menu Expert”, capítulo de “Calibração de T°”.</p>
O aparelho não aquece .	<p>Verificar se o aparelho está em modo Confort. Se estiver no modo de programação, verifique se está na fase horária Confort . Assegure que os disjuntores da instalação estão acionados ou que o delastrador (se tiver um) não tiver cortado o funcionamento do aparelho. Verifique a temperatura do ar na divisão: se estiver demasiado elevada, o aparelho não está a aquecer.</p>
O aparelho está sempre a aquecer	<p>Verifique se o aparelho não está situado numa corrente de ar (porta aberta na proximidade, corrente de ar frio através da caixa de ligação na parte traseira do aparelho) ou que a configuração da temperatura não foi modificada. Pode haver um imprevisto na rede elétrica . No caso de algum problema (termostato bloqueado, etc .), corte a alimentação do aparelho (fusível, disjuntor) durante cerca de 10 minutos, e depois volte a ligar. Se o fenómeno se reproduzir frequentemente, peça a um técnico para fazer o controlo da alimentação .</p>
O aparelho não aquece o suficiente.	<p>Aumente a temperatura premindo  . Se a configuração estiver no máximo, faça as verificações seguintes:</p> <ul style="list-style-type: none"> - Verifique se existe outro modo de aquecimento na divisão. - Assegure que o seu aparelho apenas aquece a divisão (porta fechada) - Peça a verificação da tensão da alimentação do aparelho. - Verifique se a potência do seu aparelho está adaptada ao tamanho da divisão (<i>recomendamos em média 100W/m² para uma altura de teto de 2,50 m ou 40W/m³</i>).

<p>○ aparelho leva tempo a aquecer .</p>	<p>A resistência elétrica reaquece o líquido que se coloca progressiva e naturalmente em circulação no interior do aparelho.</p> <p>As propriedades de inércia do líquido levam a temperatura da superfície do aparelho a não atingir um nível ideal antes de atingir os 15 minutos no mínimo, seguindo a temperatura ambiente da divisão quando o aparelho inicia o aquecimento.</p>
--	---

Problema encontrado	Verificações necessárias
O aparelho fica muito quente à superfície.	É normal que o aparelho fique quente quando estiver em funcionamento, e a temperatura máxima da superfície está limitada em conformidade com a norma NF relativa ao desempenho quando ligado à eletricidade. No entanto, se considerar que o seu aparelho está demasiado quente, verifique se a potência está adaptada à superfície da sua divisão (recomendamos 100 W/m ² para uma altura de 2,50 m até ao teto ou 40W/m ²) e que o aparelho não esteja situado numa corrente de ar que perturbe a sua configuração.
As peças mais em cima e mais em baixo estão mais mornas que o resto do aparelho .	Para a parte superior, as peças em cima não são totalmente preenchidas para permitir a dilatação do líquido termodinâmico. Reaquecem-se apenas por condução . Para a parte inferior, os elementos inferiores canalizam o retorno do líquido que transmitiu o seu calor .
O Menu Expert não está acessível .	Gravou um código PIN. Deve introduzir o seu código para aceder ao menu Expert (ver capítulo do Menu Expert).
O aparelho não segue as ordens de programação interna .	Verifique se a data e a hora foram ajustadas. Verifique se o aparelho está com o modo de programação ativo.

Se não tiver conseguido resolver o seu problema, contacte o seu distribuidor/instalador, e tenha consigo as referências do aparelho . Encontram-se na parte lateral do aparelho . Meça a temperatura da divisão.

O Código Comercial (C) e o Número de Série (E) identificam junto do construtor o aparelho que acaba de adquirir .

- A Normas, rótulos de qualidade
- B Marca comercial
- C Código comercial
- D Referência defabrico
- E N° de série
- F N° do construtor

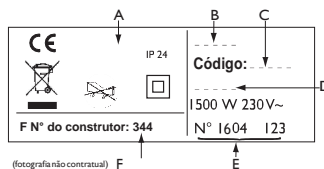

Características

Referências do modelo	SFLC DIG2		
Característica	Símbolo	Valor	Unidade
Potência térmica			
Potência térmica	P nom	0,5 a 1 500 a 1000	k W W
Potência térmica mínima	P mín	0,5 500	k W W
Potência térmica máxima contínua	P máx,c	1 1000	k W W
Consumo de eletricidade auxiliar			
À potência térmica nominal	el máx	0,000	kW
À potência térmica mínima	el mín	0,000	kW
Em modo standby	el sb	0,00035 0,35	k W W
Tipo de controlo da potência térmica / da temperatura da sala			
Característica	Unidade	Informação complementar	
Controlo eletrónico da temperatura da sala e programador semanal.	sim		
Outras opções de controlo			
Controlo da temperatura da sala, com detetor de presença.	não		
Controlo da temperatura da sala, com detetor de janela aberta.	não		
Opção de controlo à distância .	sim		
Controlo adaptativo da ativação .	sim		
Limitação da duração da ativação .	não		
Sensor de globo negro .	não		
Coordenadas de contato	Idem placa sinalética		

Condições da Garantia

DOCUMENTO A CONSERVAR PELO UTILIZADOR

(Apresentar o certificado apenas em caso de reclamação)

- A garantia é válida por três anos a contar da data de instalação ou de aquisição e não poderá exceder 30 meses a partir da data de fabrico sem uma justificação.
- A garantia é válida apenas em Portugal .
- A garantia não cobre as deteriorações provocadas por uma instalação não conforme, por uma rede de alimentação que não cumpra a normativa em vigor, por uma utilização anormal ou pelo desrespeito das instruções contidas deste Guia.
- Apresentar o certificado de garantia apenas em caso de reclamação junto do distribuidor ou do instalador, anexando-lhe a factura de aquisição .



Atlantic Ibérica

Serviço pós-venda

Edifício Mar Vermelho

Avda. D. João II, lote 1.06.2.5B - 4º piso

1990-095 Lisboa

Tel SAT (+351) 707 50 22 07 ó www.edesaconfort.com

PT

ESPAÑA

Calle Antonio Machado, 65
Edificio Sócrates
08840 Viladecans
Barcelona
Tel. +(34) 988 14 45 88

PORTUGAL

Av. D. João II nº 50, 4º piso
Parque das Nações
1990-095 Lisboa
Portugal
Tel. +(351) 211 30 41 80

www.edesaconfort.com

